

DETALHES DE MONTAGEM

DR - 094

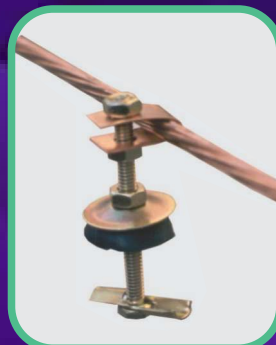

DR - 242



DR - 134 B



DR - 127 A



DR - 099



DR - 134



DR - 101

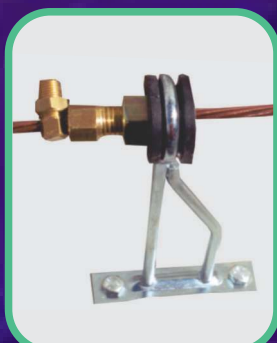

DR - 026



DR - 141



DR - 155



DR - 156



DR - 155



PRODUTOS COMPLEMENTARES SOB CONSULTA



Divisão Industrial



Divisão de Serviços

AT&Z GROUP IN BRASIL  
( LIGHTNING SYSTEM PROTECTION )  
PROTEÇÃO COM GARANTIA DE QUALIDADE

RAYCON DO BRASIL IND. E COM. DE FERRAGENS LTDA.  
Av. Paula Ferreira, 3350/3368 - Pirituba - São Paulo - Cep. 02916-000  
FÁBRICA: Tels.: (11) 3994-1906 / 3994-1437 - WhatsApp (11) 3971-3338  
ADMINISTRAÇÃO: Tels.: (11) 2996-1206 / 2203-0250 - 2952-8241  
WWW. raycon.com.br - raycon@raycon.com.br

Representante Autorizado

CLP 11 99341-0708



# SISTEMAS DE PARA-RAIOS

Produtos conforme norma NBR 5419/2015.



**SISTEMAS DE PARA-RAIOS**

RAYCON DO BRASIL IND. E COM. DE FERRAGENS LTDA.  
Av. Paula Ferreira, 3350/3368 - Pirituba - São Paulo - Cep. 02916-000  
FÁBRICA: Tels.: (11) 3994-1906 / 3994-1437 - WhatsApp (11) 3971-3338  
ADMINISTRAÇÃO: Tels.: (11) 2996-1206 / 2203-0250 - 2952-8241  
WWW.raycon.com.br - raycon@raycon.com.br

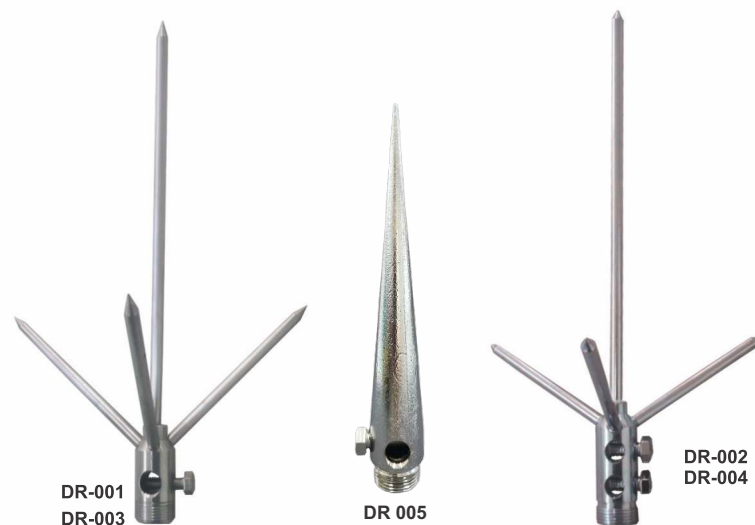

### CAPTORES TIPO FRANKLIN

CÓDIGO	DESCRIÇÃO
DR-001	Captor Franklin 300 mm em latão, 01 Descida.
DR-003	Captor Franklin 350 mm em latão, 01 Descida.
DR-002	Captor Franklin 300 mm em latão, 02 Descidas.
DR-004	Captor Franklin 350 mm em latão, 02 Descidas.
DR-005	Captor Ponta de lança cromado 200 mm

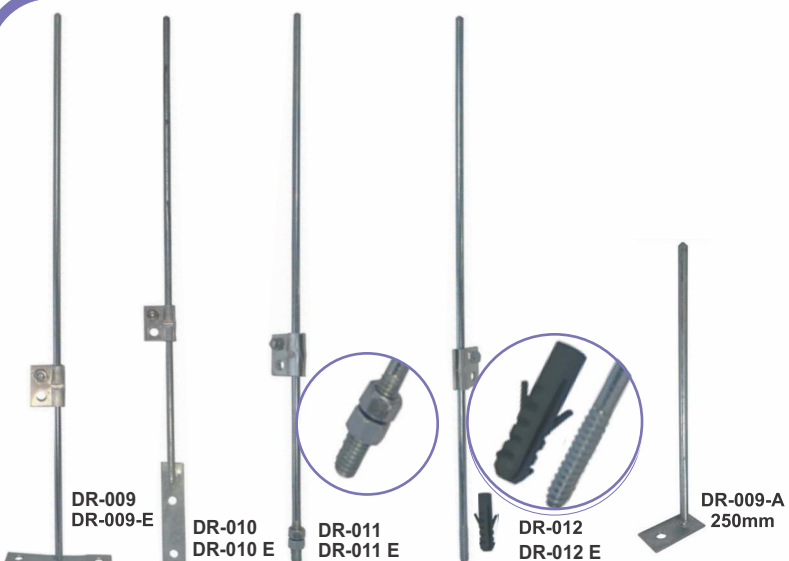

### TERMINAIS AÉREOS COM BANDEIRA MÓVEL Ø5/16" H=350/600 MM

CÓDIGO	DESCRIÇÃO
DR-009	Terminal aéreo horizontal, h=600 mm - bandeira móvel
DR-010	Terminal aéreo vertical, h=600 mm - bandeira móvel
DR-011	Terminal aéreo com rosca mecânica, h=600 mm - bandeira móvel
DR-012	Term. aéreo c/ rosca sob. e bucha, h=600 mm - bandeira móvel
DR-009-E	Terminal aéreo horizontal, h=350 mm - bandeira móvel
DR-009-A	Terminal aéreo horizontal, h=250 mm - liso, base c/ 1 furo
DR-010-E	Terminal aéreo vertical, h=350 mm - bandeira móvel
DR-012-E	Term. aéreo c/ rosca sob. e bucha, h=350 mm - band. móvel



### TERMINAIS AÉREOS COM GRAMPO CONECTOR ESTANHADO Ø5/16" H=350/600 MM

CÓDIGO	DESCRIÇÃO
DR-013	Terminal aéreo horizontal, h=600 mm - com grampo conector
DR-014	Terminal aéreo vertical, h=600 mm - com grampo conector
DR-015	Terminal aéreo c/ rosca mec., h=600 mm - c/ grampo conector
DR-016	Term. aéreo c/ rosca sob. e bucha, h=600 mm - c/ grampo conector
DR-013-E	Terminal aéreo horizontal, h=350 mm - com grampo conector
DR-014-E	Terminal aéreo vertical, h=350 mm - com grampo conector
DR-015-E	Terminal aéreo com rosca mec., h=350 mm - c/ grampo conector
DR-016-E	Term. aéreo c/ rosca soberba, h=350 mm - c/ grampo conector



**SISTEMAS DE PARA-RAIOS**

RAYCON DO BRASIL IND. E COM. DE FERRAGENS LTDA.  
Av. Paula Ferreira, 3350/3368 - Pirituba - São Paulo - Cep. 02916-000  
FÁBRICA: Tels.: (11) 3994-1906 / 3994-1437 - WhatsApp (11) 3971-3338  
ADMINISTRAÇÃO: Tels.: (11) 2996-1206 / 2203-0250 - 2952-8241  
WWW.raycon.com.br - raycon@raycon.com.br



### PARAFUSOS E BUCHAS

CÓDIGO	DESCRIÇÃO
DR-106	Parafuso sextavado com rosca soberba 5/16" x 50mm
DR-228	Bucha plástica 12mm
DR-229	Bucha plástica 10mm
DR-230	Bucha plástica 8mm
DR-247	Parafuso sextavado com rosca soberba 1/4" x 45mm
DR-300	Parafuso sextavado inox 1/4" x 1/2" com porca
DR-301	Parafuso sextavado inox 1/4" x 7/8" com porca
DR-302	Parafuso sextavado inox com rosca soberba m5 x 40mm
DR-303	Parafuso sextavado zincado com rosca soberba m5 x 40mm
DR-304	Parafuso de fenda inox com rosca soberba 4,8 x 45mm
DR-305	Parafuso de fenda zincado com rosca soberba 4,8 x 45mm
DR-306	Parafuso sextavado inox com arruela PVC 1/4" x 1" brocante

### CONEXÕES EXOTÉRMICAS Cabo / Cabo



Cabo Sobreposto em X

Cod.	Molde	Cart.
DR-516	XSH - 25.25-2	45
DR-517	XSH - 35.35-3	90
DR-518	XSH - 50.50-8	150
DR-519	XSH - 50.35-8	115
DR-519A	XSH - 50.25-8	115
DR-519B	XSH - 70.70-8	200
DR-519C	XSH - 70.50-8	200
DR-519D	XSH - 70.35-8	150
DR-519E	XSH - 95.95-8	250

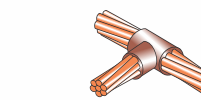

Cabo em T

Cod.	Molde	Cart.
DR-506	CDH-16-16-2	25
DR-507	CDH-25-25-2	25
DR-508	CDH-35-35-2	32
DR-509	CDH-35-25-2	32
DR-509A	CDH-50-50-3	90
DR-509B	CDH-50-35-2	32
DR-509C	CDH-50-25-2	32
DR-509D	CDH-70-70-3	90
DR-509E	CDH-70-50-3	90
DR-509F	CDH-70-35-2	32
DR-509G	CDH-70-25-2	32
DR-509H	CDH-95-95-3	115
DR-509I	CDH-95-70-3	90
DR-509J	CDH-95-50-3	90
DR-509K	CDH-95-35-2	32
DR-509L	CDH-95-25-2	32

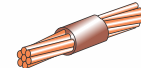

Cabo Reto

Cod.	Molde	Cart.
DR-501	CCH-16-2	25
DR-502	CCH-25-2	25
DR-503	CCH-35-2	25
DR-504	CCH-50-2	32
DR-504A	CCH-70-2	45
DR-504B	CCH-95-3	90

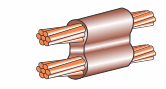

Cabo Paralelo

Cod.	Molde	Cart.
DR-521	PPS - 25.25-2	25
DR-522	PPS - 35.35-2	45
DR-523	PPS - 35.25-2	45
DR-524	PPS - 50.50-3	90
DR-524A	PPS - 50.35-2	45
DR-524B	PPS - 50.25-2	45
DR-524C	PPS - 70.70-3	115
DR-524D	PPS - 70.50-3	115
DR-524E	PPS - 70.35-3	90
DR-524F	PPS - 70.25-3	90

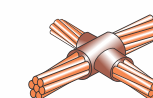

Cabo Plano em X

Cod.	Molde	Cart.
DR-511	XPH-25-25-2	32
DR-512	XPH-35-35-2	45
DR-513	XPH-50-50-3	90
DR-514	XPH-70-70-3	115
DR-514A	XPH-95-95-3	150

### Cabo com Estrutura

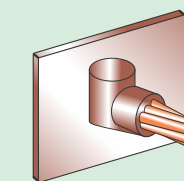

Conexão Cabo à Superfície de Aço

Cod.	Molde	Cart.
DR-552A	SCI-16-2	45
DR-552B	SCI-25-2	45
DR-552C	SCI-35-2	45
DR-552D	SCI-50-3	90
DR-552E	SCI-70-3	90
DR-552F	SCI-95-3	115

### CONEXÕES EXOTÉRMICAS Haste / Cabo

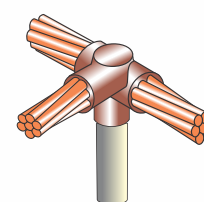

Haste Cabo Passante e Derivação

Cod.	Molde	Cart.
DR-536	HTH - 5/8.35-4A	115
DR-537	HTH - 5/8.50-4A	150
DR-538	HTH - 5/8.70-4A	150
DR-539	HTH - 3/4.35-4A	115
DR-539A	HTH - 3/4.50-4A	150
DR-539B	HTH - 3/4.70-4A	200

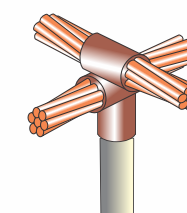

Haste Cabo em X no Topo

Cod.	Molde	Cart.
DR-541	HXS - 5/8.35-4A	150
DR-542	HXS - 5/8.50-4A	200
DR-543	HXS - 5/8.70-4A	250
DR-544	HXS - 3/4.35-4A	150
DR-544A	HXS - 3/4.50-4A	200
DR-544B	HXS - 3/4.70-4A	250

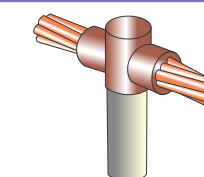

Haste Cabo em T

Cod.	Molde	Cart.
DR-526	HCT - 1/2"-50-2	65
DR-527	HCT - 5/8"-25-2	65
DR-528	HCT - 5/8"-35-2	65
DR-529	HCT - 5/8"-50-3	90
DR-529A	HCT - 5/8"-70-3	115
DR-529B	HCT - 5/8"-95-3	115
DR-529C	HCT - 3/4"-25-3	90
DR-529D	HCT - 3/4"-35-3	90
DR-529E	HCT - 3/4"-50-3	115
DR-529F	HCT - 3/4"-70-3	115
DR-529G	HCT - 3/4"-95-3	115

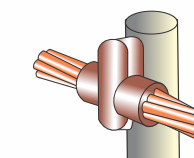

Haste Cabo na Lateral

Cod.	Molde	Cart.
DR-531	HCL - 1/2"-50-5	115
DR-532	HCL - 1/2"-70-5	115
DR-533	HCL - 1/2"-95-5	150
DR-534	HCL - 5/8"-35-5	90
DR-534A	HCL - 5/8"-50-5	115
DR-534B	HCL - 5/8"-70-5	115
DR-534C	HCL - 5/8"-95-5	150
DR-534D	HCL - 3/4"-35-5	90
DR-534E	HCL - 3/4"-50-5	115
DR-534F	HCL - 3/4"-70-5	115
DR-534G	HCL - 3/4"-95-5	150





**SISTEMAS DE PARA-RAIOS**

RAYCON DO BRASIL IND. E COM. DE FERRAGENS LTDA.  
Av. Paula Ferreira, 3350/3368 - Pirituba - São Paulo - Cep. 02916-000  
FÁBRICA: Tels.: (11) 3994-1906 / 3994-1437 - WhatsApp (11) 3971-3338  
ADMINISTRAÇÃO: Tels.: (11) 2996-1206 / 2203-0250 - 2952-8241  
WWW.raycon.com.br - raycon@raycon.com.br



**CAIXAS DE INSPEÇÃO E TAMPAS**

- DR-107 Caixa de inspeção suspensa polipropileno rosca de 2"
- DR-107-A Caixa de inspeção suspensa polipropileno rosca de 1.1/2"
- DR-107-B Caixa de inspeção suspensa polipropileno rosca de 1.1/4"
- DR-107-C Caixa de inspeção suspensa polipropileno rosca de 1"
- DR-102 Tampa em ferro fundido reforçada 12" (300mm) c/ escotilha
- DR-102-F Tampa em ferro fundido 12" (300mm) para caixa de PP
- DR-108 Tampa em aço galvanizado a fogo 10" (250mm) p/ caixa de PP
- DR-108-F Tampa em ferro fundido 10" (250mm) para caixa de PP
- DR-109 Cx. de inspeção em polipropileno de 10" (250mm) - h: 250mm
- DR-110 Tampa em aço galvanizado a fogo 12" (300mm) p/ caixa de PP
- DR-111 Cx. de inspeção em polipropileno de 12" (300mm) - h: 250mm
- DR-111-A Cx. de inspeção em polipropileno de 12" (300mm) - h: 500mm
- DR-111-C Cx. de inspeção cônica em poliprop. de 12" (300mm) - h: 250mm
- DR-121 Tampa em aço galvanizado a fogo 8" (200mm) p/ caixa de PP
- DR-122 Cx. de inspeção em polipropileno de 8" (200mm) - h: 150mm
- DR-128 Cx. de inspeção em polipropileno de 12" (300mm) - h: 375mm
- DR-129 Cx. de inspeção em polipropileno de 12" (300mm) - h: 625mm

Nota: As medidas das tampas, são aproximadas, e são específicas para nossas caixas.

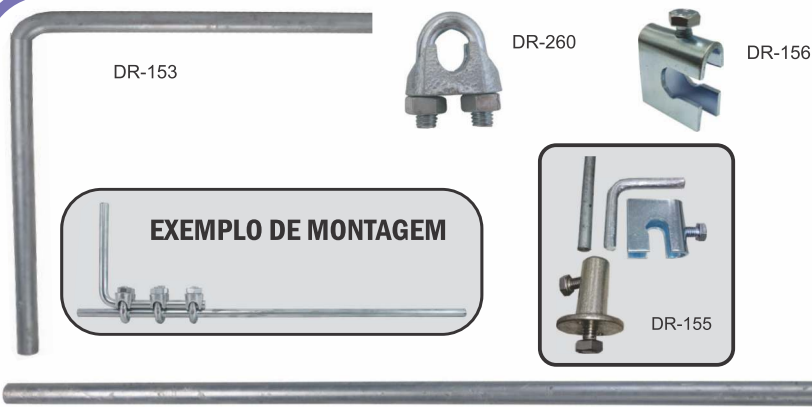

**RE-BAR**

- | CÓDIGO  | DESCRIÇÃO   |
|---------|---|
| DR-152  | Vergalhão de aço galvanizado a fogo 3/8" x 3000mm RE-BAR      |
| DR-153  | Emenda "L" galvanizada a fogo 3/8" 200 x 200mm RE-BAR         |
| DR-155  | Conector de inserção para aterramento estrutural (conjunto)   |
| DR-156  | Conector "X" para ligação de barras de aço RE-BAR 3/8" a 1/2" |
| DR-260  | Grampo tipo crosby galvanizado de 3/8" para RE-BAR            |
| DR-152A | Vergalhão de aço galvanizado a fogo 8mm x 3000mm RE-BAR       |



**CAIXAS DE EQUALIZAÇÃO E BARRAMENTOS**

- | CÓDIGO  | DESCRIÇÃO  |
|---------|--|
| DR-148  | Barramento em cobre c/ isolador 4 parafusos 1/4" x 1.1/4" x 145 mm                   |
| DR-149  | Barramento em cobre c/ isolador 8 parafusos 1/4" x 1.1/4" x 245 mm                   |
| DR-150  | Caixa de equalização plástica de sobrepor 23,5 x 18,5 x 8,5 cm com 9 ou 11 terminais |
| DR-150A | Caixa de equalização plástica de sobrepor 19,5 x 11,5 x 7 cm com 5 terminais         |
| DR-151  | Caixa de equalização metálica de sobrepor 40 x 40 x 15 cm com 9 ou 11 terminais      |



**SISTEMAS DE PARA-RAIOS**

RAYCON DO BRASIL IND. E COM. DE FERRAGENS LTDA.  
Av. Paula Ferreira, 3350/3368 - Pirituba - São Paulo - Cep. 02916-000  
FÁBRICA: Tels.: (11) 3994-1906 / 3994-1437 - WhatsApp (11) 3971-3338  
ADMINISTRAÇÃO: Tels.: (11) 2996-1206 / 2203-0250 - 2952-8241  
WWW.raycon.com.br - raycon@raycon.com.br



**SUP. ISOLADORES SIMPLES Ø7 mm**

- | CÓDIGO | DESCRIÇÃO                                      |
|--------|--|
| DR-017 | Isolador simples com rosca soberba e bucha     |
| DR-019 | Isolador simples com rosca mecânica            |
| DR-021 | Isolador simples com grapa para chumbar        |
| DR-023 | Isolador simples com chapa de encosto          |
| DR-025 | Isolador simples com calha para telha ondulada |

**SUP. ISOLADORES SIMPLES Ø7 mm H: 50mm**

- | CÓDIGO   | DESCRIÇÃO                                  |
|----------|--|
| DR-017-E | Isolador simples com rosca soberba e bucha |
| DR-019-E | Isolador simples com rosca mecânica        |
| DR-021-E | Isolador simples para chumbar              |
| DR-023-E | Isolador simples com chapa de encosto      |
| DR-025-E | Isolador simples com calha para telha      |



**SUPORTES ISOLADORES REFORÇADOS Ø7 MM**

- | CÓDIGO | DESCRIÇÃO  |
|--------|--|
| DR-018 | Isolador reforçado com rosca soberba e bucha     |
| DR-020 | Isolador reforçado com rosca mecânica            |
| DR-022 | Isolador reforçado com grapa para chumbar        |
| DR-024 | Isolador reforçado com chapa de encosto          |
| DR-026 | Isolador reforçado com calha para telha ondulada |
| DR-027 | Isolador especial para quina de 90°              |



**SUPORTES ISOLADORES SIMPLES E REFORÇADOS PARA MASTROS Ø7 MM**

- | CÓDIGO   | DESCRIÇÃO   |
|----------|---|
| DR-033   | Isolador simples de 2" para 01 descida                      |
| DR-034   | Isolador reforçado de 2" para 01 descida                    |
| DR-035   | Isolador simples de 2" para 02 descidas                     |
| DR-036   | Isolador reforçado de 2" para 02 descidas                   |
| DR-037   | Isolador simples de 1.1/2" para 01 descida                  |
| DR-038   | Isolador reforçado de 1.1/2" para 01 descida                |
| DR-039   | Isolador simples de 1.1/2" para 02 descidas                 |
| DR-040   | Isolador reforçado de 1.1/2" para 02 descidas               |
| DR-041   | Isolador simples de 1" ou 3/4" para 01 descida              |
| DR-042   | Isolador reforçado de 1" ou 3/4" para 01 descida            |
| DR-043   | Isolador simples de 1" ou 3/4" para 02 descidas             |
| DR-044   | Isolador reforçado de 1" ou 3/4" para 02 descidas           |
| DR-045   | Abraçadeira p/ aterram. de mastro de 1.1/2" c/ 2 conectores |
| DR-045-A | Abraçadeira p/ aterram. de mastro de 2" c/ 2 conectores     |





**SISTEMAS DE PARA-RAIOS**

RAYCON DO BRASIL IND. E COM. DE FERRAGENS LTDA.  
Av. Paula Ferreira, 3350/3368 - Pirituba - São Paulo - Cep. 02916-000  
FÁBRICA: Tels.: (11) 3994-1906 / 3994-1437 - WhatsApp (11) 3971-3338  
ADMINISTRAÇÃO: Tels.: (11) 2996-1206 / 2203-0250 - 2952-8241  
WWW.raycon.com.br - raycon@raycon.com.br

**SUPORTES PARA FIXAÇÃO DE TUBOS DE PROTEÇÃO Ø7 MM / CURTO IOOMM**

CÓDIGO	DESCRIÇÃO
DR-047	Suporte para tubo 2" c/ rosca soberba e bucha
DR-048	Suporte para tubo 2" c/ rosca mecânica
DR-049	Suporte para tubo 2" c/ grapa para chumbar
DR-050	Suporte para tubo 2" c/ chapa de encosto
DR-051	Suporte para tubo 1.1/2" c/ rosca soberba e bucha
DR-052	Suporte para tubo 1.1/2" c/ rosca mecânica
DR-053	Suporte para tubo 1.1/2" c/ grapa para chumbar
DR-054	Suporte para tubo 1.1/2" c/ chapa de encosto
DR-047-E	Suporte para tubo de PVC de 2" rosca soberba curto
DR-048-E	Suporte para tubo de PVC de 2" c/ rosca mecânica curto
DR-049-E	Suporte para tubo de PVC de 2" para chumbar curto
DR-050-E	Suporte para tubo de PVC de 2" c/ chapa de encosto curto
DR-051-E	Suporte para tubo de PVC de 1 1/2" rosca soberba curto
DR-052-E	Suporte para tubo de PVC de 1 1/2" c/ rosca mecânica curto
DR-053-E	Suporte para tubo de PVC de 1 1/2" para chumbar curto
DR-054-E	Suporte para tubo de PVC de 1 1/2" c/ chapa de encosto curto



**FIXAÇÕES PARA MASTROS**

CÓDIGO	DESCRIÇÃO
DR-059	Porta bandeira simples de 2"
DR-060	Porta bandeira reforçado de 2"
DR-061	Porta bandeira simples de 1.1/2"
DR-062	Porta bandeira reforçado de 1.1/2"
DR-063	Base para mastro de 2"
DR-064	Base para mastro de 1.1/2"
DR-065	Apoio para mastros de 2" e 1.1/2"

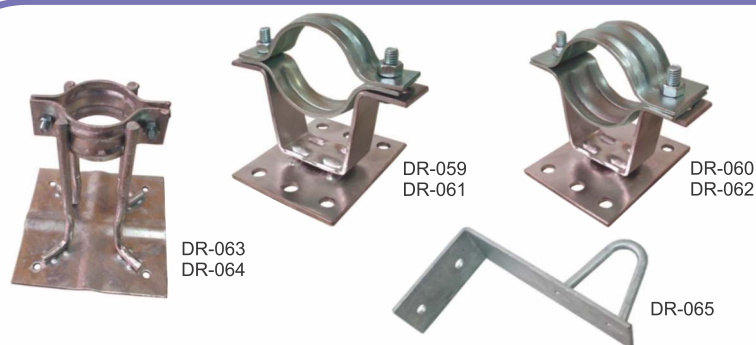

**CONTRAVENTAGENS PARA MASTROS**

CÓDIGO	DESCRIÇÃO
DR-066	Abraçadeira de 3 estais de 2"
DR-067	Abraçadeira de 3 estais de 1.1/2"
DR-068	Abraçadeira de 4 estais de 2" e 1.1/2"
DR-069	Cantoneira para fixação de estais
DR-070	Contraventagem c/ cabo de aço p/ mastros de 2"
DR-071	Contraventagem com tubo para mastros de 2"
DR-072	Contraventagem c/ cabo de aço p/ mastros de 1.1/2"
DR-073	Contraventagem com tubo para mastros de 1.1/2"
DR-074	Contraventagem fixo s/ uso de base p/ mastros de 2"
DR-075	Contraventagem. fixo s/ uso de base p/ mastros de 1.1/2"

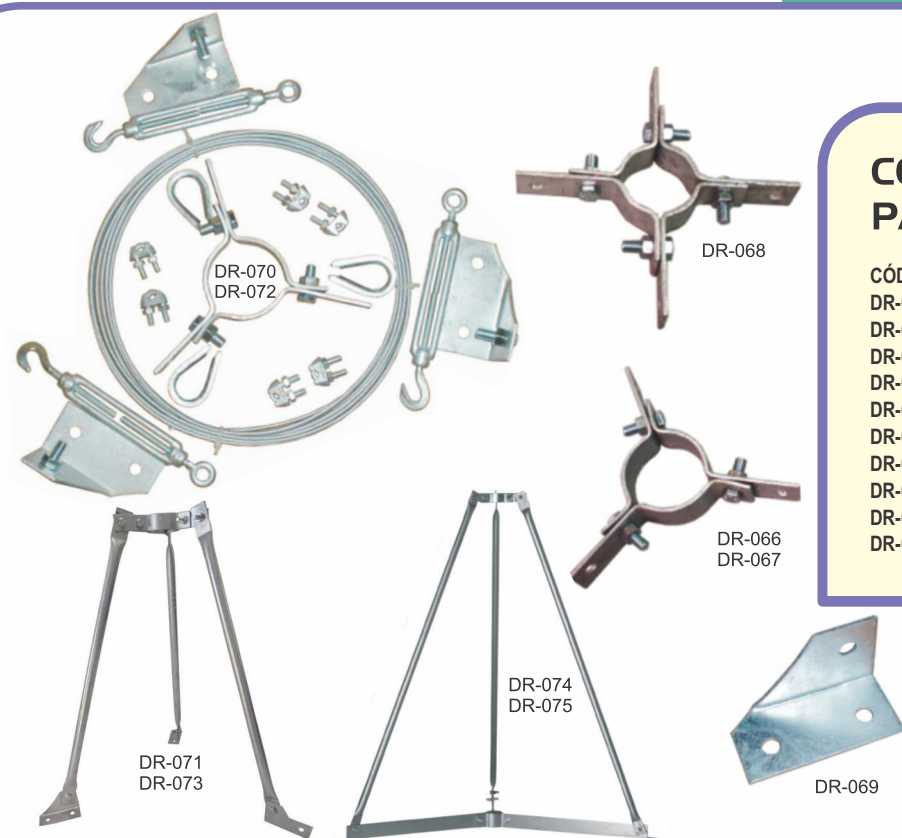

**SISTEMAS DE PARA-RAIOS**

RAYCON DO BRASIL IND. E COM. DE FERRAGENS LTDA.  
Av. Paula Ferreira, 3350/3368 - Pirituba - São Paulo - Cep. 02916-000  
FÁBRICA: Tels.: (11) 3994-1906 / 3994-1437 - WhatsApp (11) 3971-3338  
ADMINISTRAÇÃO: Tels.: (11) 2996-1206 / 2203-0250 - 2952-8241  
WWW.raycon.com.br - raycon@raycon.com.br

**CONECTORES DIVERSOS E ACESSÓRIOS COMPLEMENTARES**

CÓDIGO	DESCRIÇÃO
DR-127	Grampo para terminal aéreo com bandeira p/ cabo até 70 mm <sup>2</sup>
DR-127 A	Grampo para terminal aéreo sem bandeira p/ cabo até 70 mm <sup>2</sup>
DR-210	Conector split-bolt para cabos de 16 mm <sup>2</sup>
DR-211	Conector split-bolt para cabos de 25 mm <sup>2</sup>
DR-212	Conector split-bolt para cabos de 35 mm <sup>2</sup>
DR-213	Conector split-bolt para cabos de 50 mm <sup>2</sup>
DR-214	Conector split-bolt para cabos de 70 mm <sup>2</sup>
DR-215	Conector split-bolt para cabos de 95 mm <sup>2</sup>
DR-216	Conector split-bolt c/ paraf. de fixação p/ cabos de 16 mm <sup>2</sup>
DR-217	Conector split-bolt c/ paraf. de fixação p/ cabos de 25 mm <sup>2</sup>
DR-218	Conector split-bolt c/ paraf. de fixação p/ cabos de 35 mm <sup>2</sup>
DR-219	Conector split-bolt c/ paraf. de fixação p/ cabos de 50 mm <sup>2</sup>
DR-220	Conector split-bolt c/ paraf. de fixação p/ cabos de 70 mm <sup>2</sup>
DR-221	Cordoalha de aço galvanizada de 3 mm
DR-222	Cordoalha de aço galvanizada de 1/4"
DR-223	Cordoalha de aço galvanizada de 3/16"
DR-224	Esticador para cabo de aço de 1/4"
DR-225	Manilha de 1/4"
DR-226	Sapatilha de 3/16"
DR-227	Grampo tipo Crosby de 3/16"
DR-231	Bentonita saco 25 Kg.
DR-232	Massa de vedação pacote 1 Kg.
DR-233	Cola Compound composto A+B (Epoxi)
DR-234	Tubo de PVC de 2" x 3 metros
DR-235	Tubo de PVC de 1,1/2" x 3 metros
DR-237	Abraçadeira tipo "D" de 2"- com cunha
DR-238	Abraçadeira tipo "D" de 1.1/2"- com cunha
DR-239	Esticador para cabo de aço de 3/16"
DR-240	Grampo tipo Crosby de 1/4"
DR-241	Bisnaga de silicone veda calha
DR-242	Parafuso auto-travante
DR-243	Abraçadeira tipo "D" de 1.1/4"- com cunha
DR-244	Tubo de PVC de 1.1/4" x 3 metros
DR-245	Gel despolarizante saco 12kg
DR-248	Tubo de PVC de 1" x 3 mts.
DR-249	Abraçadeira tipo "D" de 1"- com cunha
DR-250	Terminal de pressão 35 mm <sup>2</sup> em latão
DR-250-A	Terminal de pressão 16 mm <sup>2</sup> em latão
DR-250-B	Terminal de pressão 25 mm <sup>2</sup> em latão
DR-251	Terminal de pressão 50 mm <sup>2</sup> em latão
DR-252	Terminal de compressão 16 mm <sup>2</sup> estanhado
DR-253	Terminal de compressão 25 mm <sup>2</sup> estanhado
DR-254	Terminal de compressão 35 mm <sup>2</sup> estanhado
DR-255	Terminal de compressão 50 mm <sup>2</sup> estanhado
DR-256	Terminal tipo TP1 4 parafusos de 16 mm <sup>2</sup> à 35 mm <sup>2</sup>
DR-257	Conector fixador universal de 25 mm <sup>2</sup> à 70 mm <sup>2</sup>
DR-258	Conector c/ pino soberba de 16 mm <sup>2</sup> a 35 mm <sup>2</sup>
DR-259	Conector c/ furo vertical 70 mm <sup>2</sup>
DR-216A	Placa p/ sinalização SPDA 120X65mm
DR-216B	Placa p/ sinalização SPDA 260X160mm

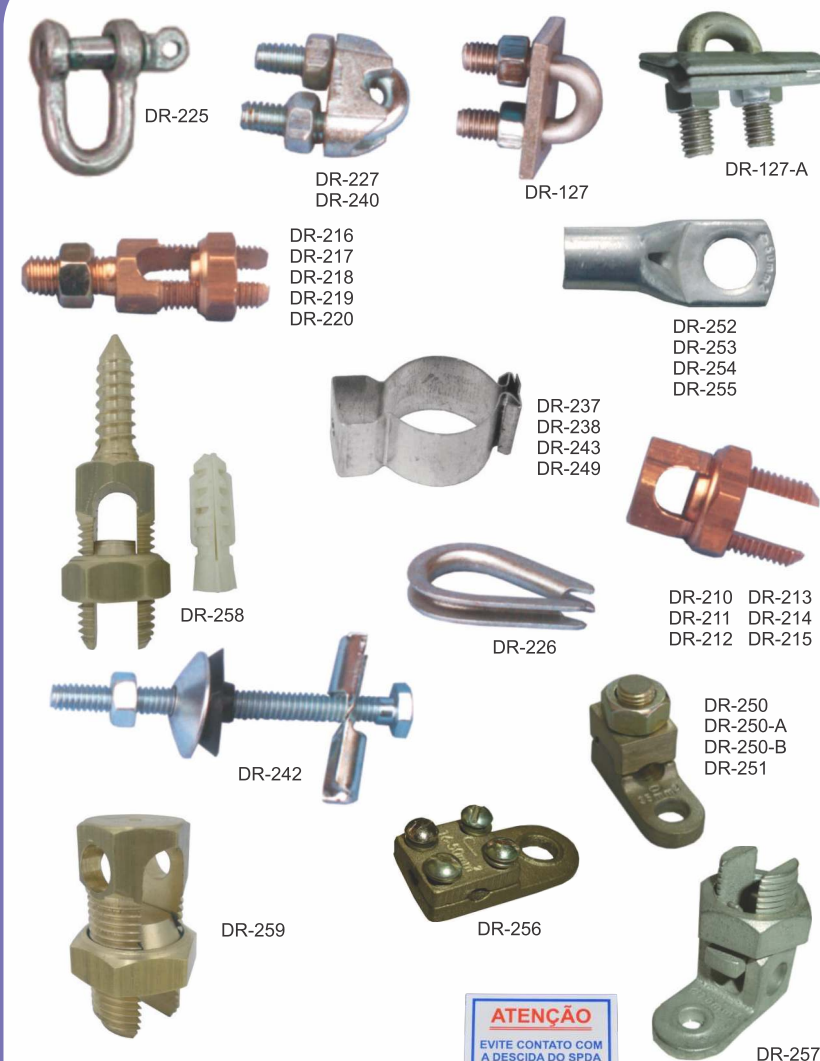





**SISTEMAS DE PARA-RAIOS**

RAYCON DO BRASIL IND. E COM. DE FERRAGENS LTDA.  
 Av. Paula Ferreira, 3350/3368 - Pirituba - São Paulo - Cep. 02916-000  
 FÁBRICA: Tels.: (11) 3994-1906 / 3994-1437 - WhatsApp (11) 3971-3338  
 ADMINISTRAÇÃO: Tels.: (11) 2996-1206 / 2203-0250 - 2952-8241  
 WWW.raycon.com.br - raycon@raycon.com.br

**CONECTORES DIVERSOS E ACESSÓRIOS COMPLEMENTARES**

- CÓDIGO DESCRIÇÃO**  
 DR-094 Conector de medição fundido p/ cabo de 16 a 50mm<sup>2</sup>  
 DR-095 Conector de medição até 50 mm<sup>2</sup>, c/ 2 parafusos  
 DR-096 Conector de medição até 50 mm<sup>2</sup>, c/ 4 parafusos  
 DR-097 Conector olhal cabo/haste de 5/8"  
 DR-098 Conector olhal cabo/haste de 3/4"  
 DR-099 Conector reforçado cabo/haste, em latão com grampo em "U"  
 DR-099-A Conector tipo mini Gar em latão estanhado até 50mm<sup>2</sup>  
 DR-099-B Conector cabo/haste c/ grampo em U para 1 cabo até 70mm<sup>2</sup>  
 DR-100 Luva de emenda para haste de terra de 5/8" (Sem Rosca)  
 DR-101 Esticador para cabo de cobre nú em latão (Porca Zincada)  
 DR-112 Suporte para sinalizador de 2"  
 DR-113 Suporte para sinalizador de 1.1/2"  
 DR-114 Sup. tipo grampo p/ cabo c/ rabicho de rosca soberba  
 DR-115 Sup. tipo grampo p/ cabo c/ rabicho de rosca mecânica  
 DR-116 Calha individual para telha (sem isolador)  
 DR-123 Chapa para estrutura tipo "Z"  
 DR-124 Abraçadeira tipo "UNHA" para cabo 16 / 25 / 35 mm<sup>2</sup>  
 DR-125 Presilha em cobre tipo "U" para cabo de 25 / 35 / 50 mm<sup>2</sup>  
 DR-125-A Presilha em latão tipo "U" para cabo de 25 / 35 / 50 mm<sup>2</sup>  
 DR-126 Conector tipo "X" em cobre para cabo de cobre de 35 mm<sup>2</sup>  
 DR-130 Mastro para sinalizador de 3/4" x 1,50 metros  
 DR-154 Prolongador 250mm soberba/mecânica com presilha

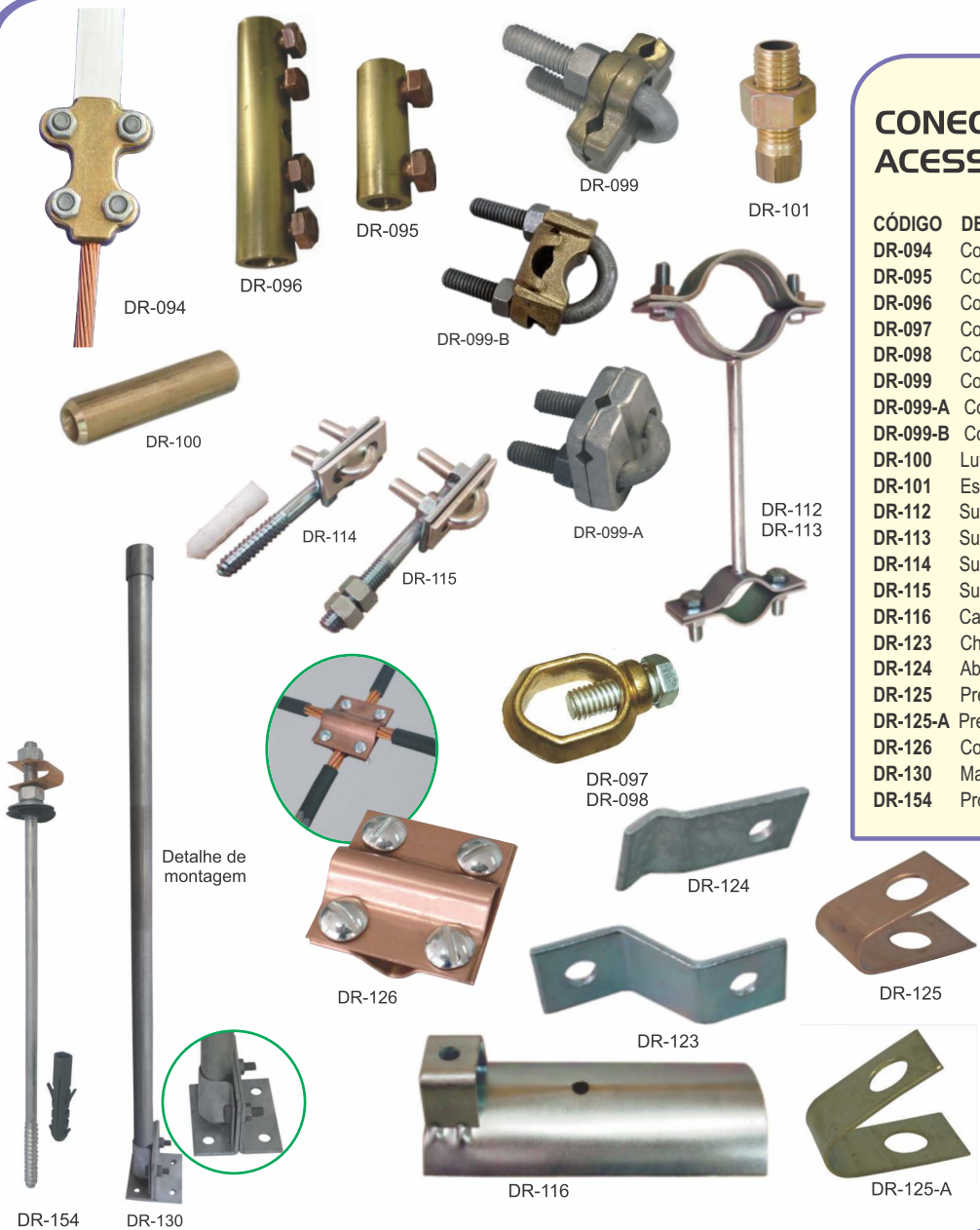

DR-154 DR-130

**SINALIZADORES DE TOPO**

- CÓDIGO DESCRIÇÃO**  
 DR-117 Sinalizador de topo simples com fotocélula 110/220v  
 DR-118 Sinalizador de topo simples sem fotocélula 110/220v  
 DR-119 Sinalizador de topo duplo com fotocélula 110/220v  
 DR-120 Sinalizador de topo duplo sem fotocélula 110/220v

As cores: Verde, Azul e Âmbar. (SOB CONSULTA).



**SISTEMAS DE PARA-RAIOS**

RAYCON DO BRASIL IND. E COM. DE FERRAGENS LTDA.  
 Av. Paula Ferreira, 3350/3368 - Pirituba - São Paulo - Cep. 02916-000  
 FÁBRICA: Tels.: (11) 3994-1906 / 3994-1437 - WhatsApp (11) 3971-3338  
 ADMINISTRAÇÃO: Tels.: (11) 2996-1206 / 2203-0250 - 2952-8241  
 WWW.raycon.com.br - raycon@raycon.com.br

**MASTROS DE AÇO GALVANIZADO COM LUVA DE REDUÇÃO DE 3/4"**

- CÓDIGO DESCRIÇÃO**  
 DR-077 Mastro de 2", com comprimento de 2 metros  
 DR-078 Mastro de 2", com comprimento de 3 metros  
 DR-079 Mastro de 2", com comprimento de 4 metros  
 DR-080 Mastro de 2", com comprimento de 6 metros  
 DR-081 Mastro de 1.1/2", com comprimento de 2 metros  
 DR-082 Mastro de 1.1/2", com comprimento de 3 metros  
 DR-083 Mastro de 1.1/2", com comprimento de 4 metros  
 DR-084 Mastro de 1.1/2", com comprimento de 6 metros  
 DR-085 Mastro especial em 2 lances de 1.1/2" com 5 metros  
 DR-086 Mastro especial em 3 lances de 1.1/2" com 7 metros  
 DR-087 Mastro especial em 3 lances de 2" com 9 metros



**HASTES CAPTORAS**

- CÓDIGO DESCRIÇÃO**  
 DR-090 Haste Captora c/ Tubo, base e contraventagem 3/4"X 1 metro  
 DR-090A Haste Captora c/ Tubo, 3/4"X 1 metro c/ Porta bandeira  
 DR-091 Haste Captora c/ Tubo, base e contraventagem 3/4"X 2 metros  
 DR-091A Haste Captora c/ Tubo, 3/4"X 2 metros c/ Porta bandeira  
 DR-092 Haste Captora c/ Tubo, base e contraventagem 3/4"X 3 metros  
 DR-092A Haste Captora c/ Tubo, 3/4"X 3 metros c/ Porta bandeira

**TABELA DE ÂNGULOS / RAIOS DE PROTEÇÃO CONFORME ALTURA DA CAPTAÇÃO E CLASSE DO SPDA**

ALTURA DA HASTE CAPTORA (METROS)	SPDA CLASSE 1		SPDA CLASSE 2		SPDA CLASSE 3		SPDA CLASSE 4	
	ÂNGULO DE PROTEÇÃO (graus)	ALCANCE DO RAIOS DE PROTEÇÃO (metros)	ÂNGULO DE PROTEÇÃO (graus)	ALCANCE DO RAIOS DE PROTEÇÃO (metros)	ÂNGULO DE PROTEÇÃO (graus)	ALCANCE DO RAIOS DE PROTEÇÃO (metros)	ÂNGULO DE PROTEÇÃO (graus)	ALCANCE DO RAIOS DE PROTEÇÃO (metros)
1 metro	70°	2,75 mt	73°	3,27 mt	76°	4,01 mt	78°	4.70 mt
2 metros	70°	5,49 mt	73°	6,54 mt	76°	8,02 mt	78°	9,41 mt
3 metros	67°	7,07 mt	71°	8,71 mt	74°	10,46 mt	77°	12,99 mt

**OBSERVAÇÃO IMPORTANTE:** Para hastes captoras, instaladas com porta bandeira lateralmente à edificação, descontar da altura livre o comprimento utilizado na fixação, e recalculer o alcance da proteção.



**SISTEMAS DE PARA-RAIOS**

RAYCON DO BRASIL IND. E COM. DE FERRAGENS LTDA.  
 Av. Paula Ferreira, 3350/3368 - Pirituba - São Paulo - Cep. 02916-000  
 FÁBRICA: Tels.: (11) 3994-1906 / 3994-1437 - WhatsApp (11) 3971-3338  
 ADMINISTRAÇÃO: Tels.: (11) 2996-1206 / 2203-0250 - 2952-8241  
 WWW.raycon.com.br - raycon@raycon.com.br

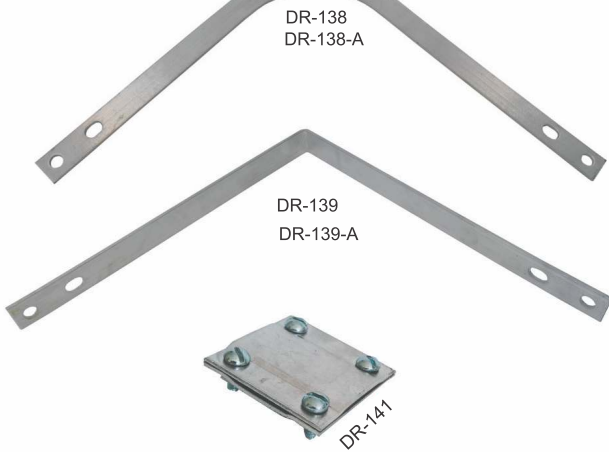

**ACESSÓRIOS PARA INSTALAÇÃO COM FITAS DE ALUMÍNIO**

CÓDIGO	DESCRIÇÃO
DR-131	Suporte vertical rosca soberba para fita de alumínio
DR-132	Suporte horizontal rosca soberba para fita de alumínio
DR-133	Grampo para emenda de fita de alumínio
DR-134	Terminal aéreo em alumínio com grampo 7/8" x3/16"x 600mm
DR-134-A	Terminal aéreo em alumínio com grampo 7/8" x3/16"x 300mm
DR-134-B	Terminal aéreo em alumínio com grampo 7/8" x3/16"x 600mm - base "L"
DR-134-C	Terminal aéreo em alumínio com grampo 7/8" x3/16"x 300mm - base "L"
DR-134-D	Terminal aéreo em alumínio 3/4" x1/4" x 600mm - base "L"
DR-134-E	Terminal aéreo em alumínio com grampo 7/8" x3/16"x 350mm
DR-134-F	Terminal aéreo em alumínio 3/4" x1/4" x 300mm - base "L"
DR-135	Suporte vertical rosca mecânica para fita de alumínio
DR-136	Suporte horizontal rosca mecânica para fita de alumínio
DR-137	Emenda reta de fita em alumínio 7/8" x 1/8"
DR-138	Emenda de canto em fita de alumínio de 7/8" x 1/8"
DR-138-A	Emenda de canto em fita de alumínio de 3/4" x 1/4"
DR-139	Emenda de descida 90° para fita de alumínio de 7/8" x 1/8"
DR-139-A	Emenda de descida 90° para fita de alumínio de 3/4" x 1/4"
DR-141	Conector tipo "X" para fita de alumínio de 7/8"
DR-246	Fita de alumínio 7/8" x 1/8" - Barra de 6 metros
DR-246-A	Fita de alumínio 3/4" x 1/4" - Barra de 6 metros
DR-246-B	Fita de alumínio 3/4" x 1/4" - Barra de 3 metros



**SISTEMAS DE PARA-RAIOS**

RAYCON DO BRASIL IND. E COM. DE FERRAGENS LTDA.  
 Av. Paula Ferreira, 3350/3368 - Pirituba - São Paulo - Cep. 02916-000  
 FÁBRICA: Tels.: (11) 3994-1906 / 3994-1437 - WhatsApp (11) 3971-3338  
 ADMINISTRAÇÃO: Tels.: (11) 2996-1206 / 2203-0250 - 2952-8241  
 WWW.raycon.com.br - raycon@raycon.com.br



**ACESSÓRIOS PARA INSTALAÇÃO COM FITA DE ALUMÍNIO**

CÓDIGO	DESCRIÇÃO
DR-144	Disco fixador colável Ø60 mm p/ fita
DR-145	Disco fixador colável côncavo Ø60 mm p/ fita
DR-146	Disco fixador c/ clips de fixação rápida p/ fita 7/8"
DR-147	Disco fixador côncavo c/ clips de fixação rápida p/ fita 7/8"
DR-147A	Clips de fixação rápida p/ fita de alumínio 7/8"

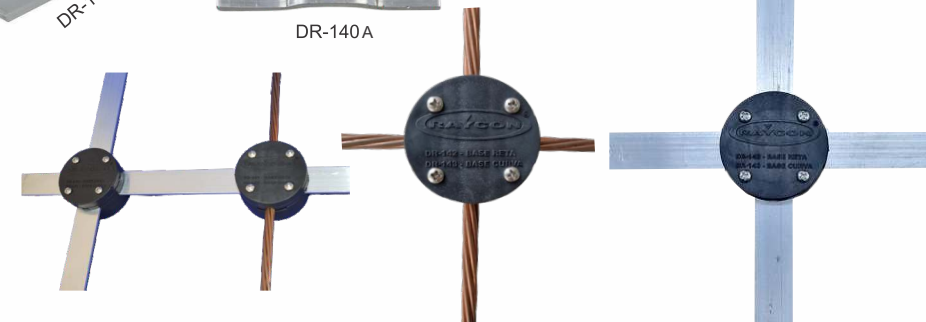

**ACESSÓRIOS P/ INSTALAÇÃO COM FITA DE ALUMÍNIO**

CÓDIGO	DESCRIÇÃO
DR-140	Abraçadeira tipo unha para fita de alumínio de 7/8"
DR-140A	Abraçadeira perfil quadrado para fita de alumínio
DR-142	Suporte isolador colável c/ base reta para fita/cabo h=30mm x Ø 55mm
DR-143	Suporte isolador colável c/ base curva para fita/cabo h=30mm x Ø 55mm
DR-147-B	Chapa fixadora colável para fita de alumínio